



**Instruction manual**  
**Originalbetriebsanweisung**  
**Notice d'utilisation**



**farmer AN100**

Type 10896

**farmer AN200**

Type 10897

**farmer AN300**

Type 10882



**DE**

**Originalbetriebsanleitung**

Elektrozaungerät

**EN**

**Instruction manual**

Electric Fencer

**FR**

**Notice d'utilisation**

Électrificateur de clôture

**IT**

**ISTRUZIONI PER L'USO**

Apparecchio per recinti elettrici

**DK**

**BRUKSANVISNING**

Elstängselaggregat

**HU**

**KEZELÉSI ÚTMUTATÓ**

Készülék elektromos kerítéshez

**NL**

**Bedieningshandleiding**

Schrikdraadinstallatie

**SK**

**Návod na obsluhu**

pre napájacie zariadenie elektrickej ohradyohrady

**PT**

**MANUAL DE INSTRUÇÕES**

Cerca Eléctrica

**PL**

**Instrukcja obsługi**

Elektryzatora

**ES**

**INSTRUCCIONES DE USO**

Cercado Eléctrico Accionado

**EN**

## Operating manual of the electric fencer farmer AN100 / AN200 / AN300



In association with the installation and safety instructions for the SECURA ANIMAL or SECURA SECURITY electric fencers (www.horizont.com/securaanimal or www.horizont.com/securasecurity)

### General Safety Instructions

#### Switch off the pasture fencer before coming into contact with it!

##### Operating manual information

The operating manual has some important instructions on handling the energizer. All technical details in the manual have been prepared and compiled with the greatest possible care. Even so, errors cannot be excluded. We wish to point out that we cannot assume any guarantee, legal responsibility or any liability for consequences attributable to possible lack of details. We would, at all times, welcome any notification of possible errors. Safe working depends on the indicated safety and handling instructions being adhered to. Also to be adhered to are those local accident prevention provisions which are in force where the energizer is used as well as the general safety requirements.

The operating manual is to be studied carefully before any work begins!

As an integral part of the overall product it is to be securely kept right next to the energizer and for ease of consultation by the personnel.

Do hand over this manual should this product be sold or passed on to another party. For a better understanding of what is involved, some of the diagrams in this manual may not be true-to-scale and may deviate slightly from the actual constructional design.

**EN**

## 1. Description and Construction of the Product

The energizer transmits voltage pulses to a connected pasture fence.



**Caution!** Only the optional additional parts prescribed by the manufacturer are to be used.

## 2. Installation

### Installation:

The energizer can either be mounted on a wall or on a stable post. The earthing rod (longitudinal rod) must be driven as deeply as possible into the ground at a moist location and connected by a corrosion-resistant wire to the earthing terminal ( $\perp$ ) of the energizer.

FIG.

Connect the fence cable to the terminal with the lightning symbols ( $\perp$ ). The energizer is only protected against moisture if it is properly installed. Shield the energizer from direct solar irradiation. Do not operate the energizer when it lies on the ground. Set the energizer up in a location where there is no fire hazard.

### Earthing:

Good earthing of the fence is extremely important for trouble-free operation and optimum performance of the energizer; therefore it should be earthed at a preferably moist and overgrown location.

If the ground is dry and the fence is long, an additional earth conductor with intermediate earths (every 50 m) should be installed along the fence.

### Installation with a 12V rechargeable battery:

Connect the 12V rechargeable battery (red + / black -), ensure clean pole terminals and correct polarity. The device will not start if the polarity is reversed.



### CAUTION!

Only use rechargeable 12 V batteries; only charge rechargeable batteries with ventilation in well-ventilated rooms. Disconnect the rechargeable battery from the energizer during the charging process. The rechargeable battery should be recharged before and after every use as well as during longer periods of storage (every 2 months) and disconnected from the energizer.

The energizer has an AUTO-ON function which ensures that as soon as power is connected the energizer starts to operate.

### Installation with a 230V/110V mains adapter:

 For the operation of 230V power supply only use the mains adapter 47PSU0010FEU/FUK, as specified on the intermediate plate in the device!

Connect the mains adapter with the energizer, as described in Fig. 3, via the mains connection ②. With the mains adapter it is easy to charge a connected 12 V rechargeable battery in parallel operation.  
If the 230 V/110V supply fails, the energizer is then supplied from the rechargeable battery.

### Installation with 230V/110V:

Insert the energizer's mains plug into the power socket.



#### CAUTION!

The energizer has an AUTO-ON function. As such, the energizer starts following connection to the mains network.

## 3. Commissioning

Commissioning - Power supply units:

Device starts automatically once it is connected to the power supply After 1 second, you will hear a rhythmic even ticking of the pulses; the device is in operation.

The energizer transmits pulses to the fence and the LED display lights up. The fact of the status LEDs not lighting up points to a defect in the power supply

## 4. Energizer Operating Description

#### Rechargeable battery indicator:

The rechargeable battery indicator provides information about the rechargeable battery or battery voltage.

#### Power economiser:

A fitted power economiser matches power consumption to the state of the fence. This means less current consumption with well insulated fences and a greater current consumption with poorly insulated fences (leakages due to plant growth, etc.).

## 5. Maintenance

Table 13 (12V rechargeable battery)

Remaining capacity				
	Flashing light	green		Rechargeable battery good
	Flashing light	red/ green		Charge the battery
	Flashing light	red		Rechargeable battery absolutely depleted

The rechargeable battery must be recharged at the latest when discharged down to 20% (only 80% charge capacity left) to prevent a flat battery. The rechargeable battery indicator (LED2) lights up:

Do note that temperature and measurement deviation may cause these figures to vary.



#### Caution!

When using a solar system

Only carry out a battery or rechargeable battery test at start of the day ( no solar power supplied - cover panel )

## 6. Disassembly, Dismantling, Storage and Transport

#### Disassembly, Dismantling

Before starting disassembly:

- Switch off energizer
- Disconnect entire energy supply from the energizer.
- Remove operating/auxiliary materials and any remaining working materials and dispose of in an environmentally-compatible manner.

Then properly clean sub-assemblies and parts and disassemble them in taking account of the local industrial safety & environmental protection provisions in force.

#### Storage, Transport

Ensure that the energizer is both stored and transported only when switched off.



#### NOTE!

Ensure that rechargeable batteries are stored in ventilated and dry rooms.

## 7. Faults and Repairs



#### WARNING!

Repairs may only be carried out by qualified persons.

Only the spare parts prescribed by the manufacturer may be used.

#### Subject to technical alterations!

Table 14

Faults	Display	Corrective action
Rechargeable battery under 40% capacity	LED flashes alternately red/green	Charge the battery
Rechargeable battery under 20% capacity	LED flashes red	Charge the battery

**DE**

## Originalbetriebsanleitung des Elektrozaungerätes farmer AN100 / AN200 / AN300



in Verbindung mit den Errichtungs- und Sicherheitshinweisen für Elektrozaungeräte SECURA ANIMAL oder SECURA SECURITY ([www.horizont.com/securaanimal](http://www.horizont.com/securaanimal) oder [www.horizont.com/securasecurity](http://www.horizont.com/securasecurity))

### Allgemeine Sicherheitsanweisungen

### Das Weidezaungerät muss vor jedem Eingriff ausgeschaltet werden!

#### Informationen zur Betriebsanleitung

Die Betriebsanleitung gibt wichtige Hinweise zum Umgang mit dem Gerät. Alle technischen Angaben in der Anleitung wurden mit größter Sorgfalt erarbeitet bzw. zusammengestellt. Trotzdem sind Fehler nicht auszuschließen. Wir weisen darauf hin, dass weder eine Garantie, noch eine juristische Verantwortung oder irgendeine Haftung für Folgen, die auf fehlerhafte Angaben zurückgehen, übernommen werden kann. Für die Mitteilung eventueller Fehler sind wir jederzeit dankbar. Voraussetzung für sicheres Arbeiten ist die Einhaltung der angegebenen Sicherheitshinweise und Handlungsanweisungen. Darüber hinaus sind die am Einsatzort des Gerätes geltenden örtlichen Unfallverhütungsvorschriften und allgemeinen Sicherheitsbestimmungen einzuhalten.

Die Betriebsanleitung ist vor Beginn aller Arbeiten sorgfältig durchzulesen!

Sie ist Produktbestandteil und in unmittelbarer Nähe des Gerätes, jederzeit zugänglich für das Personal, sorgfältig aufzubewahren.

Wenn Sie dieses Produkt verkaufen oder weitergeben, händigen Sie unbedingt auch diese Anleitung aus. Die Abbildungen in dieser Anleitung sind zur besseren Darstellung der Sachverhalte nicht unbedingt maßstabsgerecht und können von der tatsächlichen Ausführung geringfügig abweichen.

**DE**

## 1. Beschreibung und Zusammensetzung des Produktes

Das Gerät gibt Spannungsimpulse an einen angeschlossenen Weidezaun ab.



**Achtung!** Es sind nur die vom Hersteller vorgegebenen optionalen Zusatzkomponenten zu verwenden!

## 2. Montage und Installation

### Montage:

Das Gerät kann wahlweise an einer Wand oder einem soliden Pfahl montiert werden. Der Erdungsstab (Längsstab) muss an einer feuchten Stelle möglichst tief in den Boden eingeschlagen und mit einem korrosionsfesten Draht mit der Erdklemme ( $\perp$ ) des Gerätes verbunden werden.

Die Zaunleitung an die Klemme mit den Blitzzeichen (⚡) anschließen. Das Gerät ist nur bei ordnungsgemäßer Montage gegen Feuchtigkeit geschützt. Vor direkter Sonneneinstrahlung schützen. Gerät nicht auf dem Boden liegend betreiben. Gerät an einem nicht feuergefährdeten Ort aufstellen.

### Erdung:

Eine gute Erdung des Zaunes ist äußerst wichtig für den einwandfreien Betrieb und die optimale Leistung des Gerätes, deshalb sollte die Erdung an einer möglichst feuchten und bewachsenen Stelle vorgenommen werden. Bei trockenem Boden und langem Zaun sollte ein zusätzlicher Erdleiter mit Zwischenerdern (alle 50m) am Zaun entlang verlegt werden.

### Installation mit einem 12V Akkumulator:

12V Akkumulator anschließen ( rot + / schwarz - ), dabei auf saubere Polklemmen und richtige Polarität achten. Bei falscher Polarität läuft das Gerät nicht an.



### VORSICHT!

Nur aufladbare 12V Akkumulatoren verwenden, dabei aufladbare Akkus mit Entlüftung nur in gut belüfteten Räumen laden. Während des Ladevorgangs den Akku vom Gerät trennen. Der Akku sollte vor und nach jedem Einsatz sowie bei längerer Lagerung (alle 2 Monate) aufgeladen werden und vom Gerät abgeklemmt sein.

Das Gerät verfügt über eine AUTO-ON Funktion, die dafür sorgt, dass sobald eine Spannungsversorgung angeschlossen wird, das Gerät den Betrieb aufnimmt.

### Installation mit 230V/110V Netzadapter:

☐☐☐ Verwenden Sie für den Betrieb im 230V Netz ausschließlich den Netzadapter **47PSU0010FEU/FUK**, wie es auf der Zwischenplatte im Gerät angegeben ist!

Den Netzadapter mit dem Gerät, wie in Fig. 3 beschrieben über Netzanschluss ② verbinden. Mit dem Netzadapter kann ein angeschlossener 12V Akku im Parallelbetrieb leicht geladen werden. Bei Ausfall der 230V/110V-Versorgung wird das Gerät aus dem Akku gespeist.

### Installation mit 230V/110V:

Den Netzstecker des Gerätes in die Steckdose stecken.



## VORSICHT!

Das Gerät verfügt über eine AUTO-ON Funktion, sodass das Gerät nach der Verbindung mit dem Versorgungsnetz startet.

### 3. Inbetriebnahme

Inbetriebnahme Netzgeräte:

Gerät startet automatisch nach der Verbindung mit der Spannungsversorgung. Nach 1 Sekunde hört man ein gleichmäßiges Ticken im Rhythmus der Impulse, das Gerät ist in Betrieb.

Das Gerät gibt Impulse an den Zaun ab und die LED-Anzeige leuchtet. Leuchtet die Status-LEDs nicht, liegt ein Defekt in der Spannungsversorgung vor.

### 4. Beschreibung der Bedienung

#### Akkuanzeige:

Die Akkuanzeige gibt Auskunft über die Akku- oder Batteriespannung.

#### Stromsparschaltung:

Eine eingebaute Stromsparschaltung passt den Stromverbrauch dem Zustand des Zaunes automatisch an. Dies bedeutet weniger Stromverbrauch bei gut isolierten Zäunen und einen höheren Stromverbrauch bei schlecht isolierten Zäunen (Ableitungen durch Bewuchs etc.).

### 5. Wartung

Tabelle 13 (12V Akku)

Restkapazität				
	Blinklicht grün		40-100%	Akku gut
	Blinklicht rot/grün		20-40%	Akku laden
	Blinklicht rot		0-20%	Akku ganz leer sofort nachladen

Spätestens wenn der Akku zu 20% entladen ist (nur noch 80% Ladekapazität) muss er nachgeladen werden, um eine Tiefentladung zu verhindern. Die Akkuanzeige (LED2) leuchtet:

Bitte beachten Sie, dass diese Werte in Abhängigkeit der Temperatur und Messabweichungen schwanken können.



#### Achtung!

Bei Verwendung einer Solaranlage Batterie- oder Akkutest nur zu Tagesbeginn durchführen ( ohne Solarstromzuführung - Panel abdecken )

### 6. Demontage, Zerlegung, Lagerung und Transport

#### Demontage, Zerlegung

Vor Beginn der Demontage:

- Gerät ausschalten.

- Gesamte Energieversorgung vom Gerät trennen.
- Betriebs- und Hilfsstoffe sowie restliche Verarbeitungsmaterialien entfernen und umweltgerecht entsorgen.

Anschließend Baugruppen und Bauteile fachgerecht reinigen und unter Beachtung geltender örtlicher Arbeitsschutz- und Umweltschutzvorschriften zerlegen.

#### Lagerung, Transport

Es ist darauf zu achten das Gerät im ausgeschalteten Betrieb zu lagern oder zu transportieren.



#### HINWEIS!

Es ist darauf zu achten, dass Akkus in belüfteten und trockenen Räumen zu lagern sind.

### 7. Störung und Reparatur



#### WARNUNG!

Reparaturen dürfen nur von qualifizierten Personen durchgeführt werden. Es sind nur die vom Hersteller vorgeschriebenen Ersatzbauteile zu verwenden.

#### Technische Änderungen vorbehalten!

Tabelle 14

Fehler	Anzeige	Abhilfe
Akku unter 40% Kapazität	LED blinkt abwechselnd rot/grün	Akku laden
Akku unter 20% Kapazität	LED blinkt rot	Akku laden

FR

## Traduction en français de la notice d'instructions de l'électrificateur de clôture farmer AN100 / AN200 / AN300



en liaison avec les instructions d'installation et les consignes de sécurité pour électrificateurs de clôture SECURA ANIMAL ou SECURA SECURITY ([www.horizont.com/securaanimal](http://www.horizont.com/securaanimal) ou [www.horizont.com/securasecurity](http://www.horizont.com/securasecurity))

### Instructions générales de sécurité

### L'appareil de clôture électrique doit être coupé avant chaque intervention !

#### Informations relatives à la notice d'instructions

La notice d'instructions contient d'importantes consignes relatives au maniement de l'appareil. Tous les renseignements techniques figurant dans la notice d'instructions ont été élaborés et compilés avec le plus grand soin. Néanmoins, des erreurs ne sont pas à exclure. Nous attirons votre attention sur le fait qu'aucune garantie ni aucune responsabilité juridique ou responsabilité quelconque ne peut être endossée au titre de conséquences imputables à des indications erronées. Nous vous remercions d'avance de nous signaler d'éventuelles erreurs constatées. La condition préalable à un travail sûr est le respect des consignes de sécurité et instructions de manipulation fournies. En outre, il faut respecter les prescriptions préventives des accidents en vigueur sur le lieu de mise en œuvre de l'appareil, ainsi que les dispositions de sécurité générales.

Avant d'entamer tous travaux, il faut lire attentivement la notice d'instructions !

Elle fait partie intégrante du produit et doit être rangée soigneusement à proximité immédiate de l'appareil pour que le personnel puisse la consulter à tout moment.

Si vous revendez ou transmettez ce produit, remettez impérativement la présente notice d'instructions au destinataire. Afin de mieux illustrer des situations, les figures que contient cette notice d'instructions ne sont pas forcément à l'échelle et peuvent différer légèrement de l'exécution réelle.

FR

## 1. Description et composition du produit

L'appareil émet des impulsions de tension destinées à une clôture de pâturage qui lui est raccordée.



**Attention !** N'utiliser que les composants supplémentaires en option prescrits par le fabricant.

## 2. Montage et installation

### Montage :

L'appareil peut être monté contre un mur ou un pieu solide. Le piquet de terre (piquet longiligne) livré d'origine doit être enfoncé le plus profondément possible dans le sol à un endroit humide et relié par un fil résistant à la cor-

rosion à la borne de terre ( $\perp$ ) de l'appareil.

Raccorder le câble de clôture à la borne arborant le symbole d'éclair ( $\text{⚡}$ ). L'appareil n'est protégé contre l'humidité que s'il a été monté correctement. Ne pas exposer au rayonnement direct du soleil. Ne pas exploiter l'appareil posé sur le sol. Ne pas installer l'appareil dans un endroit à risque d'incendie.

### Mise à la terre :

Pour que l'appareil fonctionne impeccablement et offre une performance optimale, il est extrêmement important que la clôture soit bien reliée à la terre ; pour cette raison, le raccordement à la terre doit avoir lieu à un endroit de préférence bien humide et couvert de végétation.

En cas de sol sec et de clôture longue, poser une ligne de terre supplémentaire avec piquets de terre intermédiaires (tous les 50 m) le long de la clôture.

### Installation avec un accu de 12 V :

Raccorder l'accu 12 V (rouge + / noir -) ; veiller ce faisant à ce que les bornes soient propres et à ne pas permuter les polarités. En cas d'erreur de polarité, l'appareil ne démarre pas.



### PRUDENCE !

N'utiliser que des accus 12 V rechargeables ; veiller à ne recharger les accus à système de dégazage que dans des locaux bien aérés. Pendant le chargement, maintenir l'accu 12 V débranché de l'appareil. Il faut recharger l'accu avant et après chaque utilisation, ainsi que tous les 2 mois en cas de stockage longue durée et le maintenir débranché de l'appareil.

L'appareil dispose d'une fonction AUTO-ON veillant à ce que l'appareil entre en service dès qu'une tension d'alimentation lui est raccordée.

### Installation avec adaptateur secteur en 230 V/110 V :

☞☐☜ Pour le fonctionnement sur l'alimentation 230V utilisez uniquement l'adaptateur secteur (**Référence 47PSU0010FEU/FUK**), comme indiqué sur la plaque intermédiaire dans l'appareil!

Relier l'adaptateur secteur à l'appareil comme décrit à la fig. 3, via le port de raccordement au secteur ②. L'adaptateur secteur permet de recharger facilement, en parallèle, l'accu 12 V raccordé.

En cas de panne de l'alimentation en 230 V/110 V, l'appareil est alimenté par l'accu.



## Installation sous 230 V/110 V :

Brancher la fiche mâle de l'appareil dans la prise secteur.



### PRUDENCE !

L'appareil dispose d'une fonction AUTO-ON faisant que l'appareil démarre une fois relié au secteur.

## 3. Mise en service

Mise en service des adaptateurs secteur :

L'appareil démarre automatiquement après avoir été raccordé à la tension d'alimentation. Après 1 seconde, on entend un clic régulier correspondant au rythme des impulsions ; l'appareil est en service.

L'appareil émet des impulsions dans la clôture et l'indicateur à LED s'allume. Si la LED d'état n'est pas allumée, c'est que la tension d'alimentation est défectueuse.

### Indicateur d'accu

L'indicateur d'accu fournit des informations sur la tension d'accu ou de batterie.

### Circuit économiseur de courant :

Un circuit économiseur de courant intégré adapte automatiquement la consommation de courant à l'état de la clôture. Ceci entraîne une consommation de courant plus faible si les clôtures sont bien isolées, et une consommation plus élevée si elles sont mal isolées (dérivations dues à la végétation, etc.).

## 5. Maintenance

Tableau 13 (accu 12V)

Capacité résiduelle				
	Lumière clignotante verte		40-100%	Accu en bon état
	Lumière clignotante rouge/verte		20-40%	Charger l'accu
	Lumière clignotante rouge		0-20%	Accu entièrement vide, le recharger immédiatement

Au plus tard lorsque l'accu est déchargé à 20 % (il ne reste plus que 80 % de la capacité de charge), il faut le recharger pour empêcher un déchargement profond. L'indicateur d'accu (LED2) s'allume :

Merci de noter que ces valeurs peuvent varier en fonction de la température et des dérives de mesure.



### Attention !

En cas d'utilisation d'une installation solaire

N'effectuer le teste de batterie ou d'accu qu'en début de journée (sans arrivée de courant solaire – recouvrir le panneau).

## 6. Dépose, démontage, stockage et transport

### Dépose, démontage

Avant d'entamer le démontage :

- Éteindre l'appareil.

- Débrancher toute l'alimentation énergétique de l'appareil.

- Retirer les matières d'exploitation et auxiliaires ainsi que les matériaux de transformation résiduels et les recycler en respectant l'environnement.

Ensuite, nettoyer correctement les sous-ensembles et composants en respectant les prescriptions locales en vigueur visant la protection au travail et le respect de l'environnement.

### Stockage, transport

Il faut veiller à stocker ou transporter l'appareil à l'état éteint.



### REMARQUE !

Il faut veiller à stocker les accus dans des locaux aérés et secs.

## 7. Dé rangement et réparation



### AVERTISSEMENT !

Seul un personnel qualifié peut procéder aux réparations.

N'utiliser que les pièces de rechange prescrites par le fabricant.

## Sous réserve de modifications techniques !

Tableau 14

Défaut	Indicateur	Remède
Capacité accu inférieure à 40 %	La LED clignote en alternance en rouge/vert	Recharger l'accu
Capacité accu inférieure à 20 %	La LED clignote en rouge	Recharger l'accu

## Bedieningshandleiding van het schrikdraadapparaat farmer AN100 / AN200 / AN300



In combinatie met de installatie- en veiligheidsinstructies voor schrikdraadapparaten SECURA ANIMAL of SECURA SECURITY

### Algemene veiligheidsinstructies

#### Het schrikdraadapparaat moet voor elke interventie uitgeschakeld worden!

##### Informatie bij de bedieningshandleiding

De bedieningshandleiding geeft belangrijke aanwijzingen over de behandeling van het apparaat. Alle technische gegevens in de handleiding zijn met de grootste zorg verwerkt cq samengesteld. Toch zijn fouten niet uitgesloten. Wij wijzen erop dat geen garantie, juridische verantwoording of aansprakelijkheid voor de gevolgen die terug te voeren zijn tot verkeerde gegevens, kan worden genomen. Voorwaarde voor veilig werken is dat u zich houdt aan de opgegeven veiligheidsinstructies en aanwijzingen. Daarnaast moeten de op de plaats waar het apparaat gebruikt wordt geldende lokale ongevalspreventieverordeningen en algemene veiligheidsbepalingen worden aangehouden.

De bedieningshandleiding moet voor het begin van alle werkzaamheden zorgvuldig worden doorgelezen!

Deze maakt deel uit van het product en moet zorgvuldig in de onmiddellijke nabijheid van het apparaat, altijd toegankelijk voor het personeel, worden bewaard.

Als u dit product verkoopt of doorgeeft, moet u ook altijd de handleiding meegeven. De afbeeldingen in deze handleiding dienen voor een betere voorstelling, zijn niet altijd op de juiste schaal en kunnen licht afwijken van de juiste uitvoering.

## 1. Beschrijving en samenstelling van het product

De installatie geeft spanningsimpulsen aan een aangesloten weide afrastering.



**Let op!** Gebruik uitsluitend de optionele reserveonderdelen die door de fabrikant zijn goedgekeurd.

## 2. Montage en installatie

### Montage:

Het apparaat kan naar keuze aan de muur of op een stevige paal worden gemonteerd. De aardpen moet op een vochtige plaats zo diep mogelijk in de bodem worden geslagen en met een corrosiebestendige draad met de aardklem ( $\perp$ ) van het apparaat worden verbonden.

Sluit de aansluitkabel van het raster aan op de klem met het bliksemteken ( $\text{⚡}$ ). Het apparaat is alleen bij voorgeschreven montage tegen vocht beschermd. Vermijdt blootstelling aan rechtstreeks zonlicht. Gebruik het apparaat niet liggend op de grond. Stel het apparaat op een brandveilige plek op.

### Aarding:

Een goede aarding van het raster is uiterst belangrijk om een storingsvrije werking en optimale prestatie van de installatie te garanderen. Daarom

moet de aarding liefst op een vochtige en dichtbegroeide plaats worden aangebracht. Bij droge bodem en lange afrastering moet u een bijkomende aardingskabel en (om de 50 m) een aardpen langs de afrastering aanbrengen.

### Installatie met een 12V accu:

Sluit het apparaat aan op een 12 Vaccu ( rood + / zwart - ) en let er hierbij op dat de poolklemmen schoon zijn en de polariteit correct is. Bij verkeerde polariteit start het apparaat niet.



### VOORZICHTIG!

Alleen oplaadbare 12V accu's gebruiken en oplaadbare accu's alleen in goed geventileerde ruimtes opladen. Tijdens het laden van de accu koppelt u de accu los van het apparaat. De accu moet voor en na elk gebruik, en bij langdurige opslag om de 2 maanden, worden opgeladen en van het apparaat zijn losgekoppeld.

Het apparaat heeft een AUTO-ON-functie die ervoor zorgt dat, zodra een spanningsvoorziening wordt aangesloten, het apparaat start.

### Installatie met 230V/110V transformator:

⚡ Bij gebruik van netspanning (230V) uitsluitend de netstroomvoorziening 47PSU0010FEU/FUK gebruiken, zoals aangegeven op het tussenplaatje van het apparaat! De transformator met het apparaat verbinden, zoals beschreven in fig 3 met netaansluiting

② Met de transformator kan een aangesloten 12V accu in parallelbedrijf gemakkelijk worden geladen.

Bij uitvallen van de 230/110 V-voeding wordt het apparaat door de accu gevoed.

### Installatie met 230V/110V:

De netstekker van het apparaat in het stopcontact steken



### VOORZICHTIG!

Het apparaat beschikt over een AUTO-ON-functie, zodat het apparaat na aansluiting op het net start.

## 3. Ingebruikname

### Ingebruikname transformator:

Het apparaat start automatisch na verbinding met de stroomvoorziening. Na 1 seconde is een gelijkmatig tikken in het ritme van de impulsen hoorbaar; het apparaat werkt.

Het apparaat geeft impulsen aan de afrastering af en de led-weergave gaat branden.

Gaat de status-led niet branden, dan is de stroomvoorziening defect.









## 4. Beschrijving van de bediening

**Accu:** De accuweergave (LED 2) geeft informatie over accu- of batterijspanning.

### Energiebesparende functie:

een ingebouwde stroomspaarshakeling past het stroomverbruik automatisch aan de toestand van de afrastering aan. Dit betekent minder stroomverbruik bij goed geïsoleerde afrasteringen en een hoger stroomverbruik bij slecht geïsoleerde afrasteringen (geleiding door begroeiing etc.).

Tabel 13 (12V accu)

Reservecapaciteit				
	Knipperlicht	groen		Accu goed
	Knipperlicht	rood/groen		Accu opladen
	Knipperlicht	rood		Accu helemaal leeg, meteen opladen

Ten slotte als de accu voor 20% is ontladen (nog slechts 80% laadcapaciteit) moet deze worden bijgeladen om volledige ontlading te voorkomen. De accuweergave (LED2) brandt: denk eraan dat deze waarde afhankelijk van temperatuur en meetafwijkingen kan variëren.



### Let op!

Bij gebruik van een zonnepaneel  
Batterij- of accutest alleen voor het begin van de dag uitvoeren (zonder stroomtoevoer door zonnepaneel - paneel afdekken)

## 6. Demonteren, uit elkaar nemen, opslaan en transporteren

### Demonteren, uit elkaar nemen

Vóór het begin van het demonteren:

- Apparaat uitschakelen.
- Alle energievoorzieningen van het apparaat loskoppelen.
- Accu's en/of batterijen verwijderen en milieuvriendelijk afvoeren.

Vervolgens componenten en onderdelen vakkundig reinigen en onder inachtnaam van de geldende ongevalspreventie- en milieubeschermingsverordeningen uit elkaar nemen.

### Opslaan, transporteren

U moet erop letten dat het apparaat in uitgeschakelde toestand wordt opgeslagen en getransporteerd.



### AANWIJZING!

U moet erop letten dat accu's in geventileerde en droge ruimtes worden opgeslagen.

## 7. Storing en reparatie



### WAARSCHUWING!

Reparaties mogen uitsluitend door gekwalificeerd personeel worden uitgevoerd.  
Gebruik uitsluitend de reserveonderdelen die door de fabrikant zijn goedgekeurd.

### Technische wijzigingen voorbehouden!

Tabel 14

Fout	Led	Oplossing
Accu onder 40% capaciteit	LED knippert afwisselend rood/groen	Accu opladen
Accu onder 20% capaciteit	LED knippert rood	Accu opladen

DK

## Betjeningsvejledning for el-hegnsapparatet farmer AN100 / AN200 / AN300



i forbindelse med opstillings- og sikkerhedsoplysningerne til el-hegnsapparaterne SECURA ANIMAL eller SECURA SECURITY ([www.horizont.com/securaanimal](http://www.horizont.com/securaanimal) eller [www.horizont.com/secura-security](http://www.horizont.com/secura-security))

## Generelle sikkerhedsanvisninger

### Hegnsapparatet skal altid frakobles, inden det åbnes!

#### Informationer vedr. betjeningsvejledningen

Betjeningsvejledningen indeholder vigtige oplysninger vedr. håndtering af apparatet. Alle tekniske oplysninger i vejledningen er udarbejdet og sammensat med største omhu. Alligevel kan fejl ikke udelukkes. Vi gør opmærksom på, at vi ikke kan påtage os en garanti, et juridisk ansvar eller noget ansvar for konsekvenser, der er en følge af fejlagtige oplysninger. Vi er til enhver tid taknemmelige for en meddelelse om eventuelle fejl. Forudsætningen for sikkert arbejde er overholdelse af de angivne sikkerhedsinstruktioner og øvrige instruks. Derudover skal de gældende lokale bestemmelser om ulykkesforebyggelse og generelle sikkerhedsforskrifter overholdes, når apparatet anvendes.

Betjeningsvejledningen skal læses grundigt, inden arbejdet påbegyndes!

Den er en del af produktet og skal opbevares i umiddelbar nærhed af apparatet, til enhver tid tilgængelig for personalet.

Hvis du sælger eller videregiver dette produkt, skal denne vejledning også medfølge. Illustrationerne i denne vejledning er til bedre visning af fakta, men ikke nødvendigvis målfaste og kan afvige ubetydeligt fra den faktiske udførelse.

## 1. Beskrivelse og sammensætning af produktet

Apparatet afgiver spændingsimpulser til et tilsluttet hegn.



**OBS!** Der må kun anvendes de af producenten foreskrevne valgfrie reservedele!

## 2. Montering og installation

### Montering:

Apparatet kan valgfrit monteres på en væg eller en stabil pæl. Jordspyddet (langsgående stang) skal på et fugtigt sted

slås så langt som muligt ned i jorden og forbindes ved hjælp af en korrosionsfast metaltråd med apparatets jordklemme () .

Tilslut hegnledningen til klemmen med blitzsymbolerne () .

Apparatet er kun beskyttet mod fugt, hvis det er monteret korrekt. Skal beskyttes mod direkte sollys. Apparatet må ikke ligge på jorden under brug. Apparatet må ikke opstilles på et brandfarligt sted.

## Jording:

En god jordforbindelse af hegnet er yderst vigtig for apparatets fejlfrie funktion og optimale ydelse, og derfor skal forbindelsen til jord foretages på et så fugtigt og bevokset sted som muligt.

Ved tør jord og et langt hegn bør der udlægges en ekstra jordleder med mellemjordinger (for hver 50 m) langs med hegnet.

## Installation med et genopladeligt 12V-batteri:

Tilslut apparatet til et genopladeligt 12V-batteri ( rød + / sort - ), og sørg for, at polklemmerne er rene, og at polariteten er korrekt. Ved forkert polaritet starter apparatet ikke.



### PAS PÅ!

Anvend kun genopladelige 12V-batterier og oplad kun genopladelige batterier med udluftning i godt ventilerede rum. Fjern det genopladelige batteri fra apparatet, mens det oplades. Det genopladelige batteri bør oplades før og efter hver brug samt ved længerevarende opbevaring (hver 2. måned) og tages af fra apparatet.

Apparatet har en AUTO-ON-funktion, som sikrer, at apparatet starter, når der tilsluttes en strømforsyning.

## Installation med 230V/110V netadapter:

⚠ Anvendes apparatet udelukkende med 230V AC kun AC adapteren 47PSU0010FEU/FUK som det er angivet på forsiden af apparatet! Forbind netadapteren med apparatet via nettilslutningen ② som beskrevet i fig. 3. Med netadapteren kan et tilsluttet 12V-batteri let oplades parallelt. Hvis 230V/110V-forsyningen svigter, betjenes apparatet via batteriet.

## Installation med 230V/110V:

Sæt apparatets netstik i stikkontakten.



### PAS PÅ!

Apparatet har en AUTO-ON-funktion, der starter apparatet efter tilslutning til strømforsyningen.

## 3. Ibrugtagning

Ibrugtagning af netapparater:

Apparatet starter automatisk efter tilslutning til strømforsyningen. Efter 1 sekund høres en jævnt tikkende lyd i impulsernes rytme, dette indikerer, at apparatet er i gang.

Apparatet afgiver impulser til hegnet, og LED-indikatoren lyser.

Hvis LED-statusindikatoren ikke lyser, er der en defekt i strømforsyningen.

## 4. Beskrivelse af betjeningen

### Batteriindikator:

Batteriindikatoren (LED 2) viser batterispændingen (batteri eller genopladeligt batteri).

### Strømsparekobling:

En indbygget strømsparekobling tilpasser automatisk strømforbruget til hegnets tilstand. Dette betyder et lavere strømforbrug ved godt isolerede hegn og et højere strømforbrug ved dårligt isolerede hegn (afledninger som følge af bevoksning etc.).

## 5. Vedligeholdelse

Tablet 13 (12V batteri)

Restkapacitet				
	Blinkende lys grøn		40-100%	batteri ok
	Blinkende lys rød/grøn		20-40%	oplad det genopladelige batteri
	Blinkende lys rød		0-20%	batteriet er helt tomt, oplad det straks

Senest når det genopladelige batteri er 20% afladet (kun 80% opladet), skal det lades op igen for at undgå dybdeafledning. Batteriindikatoren (LED2) lyser:

Vær opmærksom på, at disse værdier kan variere afhængigt af temperaturen og måleafvigelse.



### OBS!

Ved anvendelse af solaranlæg

må test af batterier kun foretages ved dagens begyndelse (uden strøm fra solceller - dæk solpanelet til)

## 6. Demontering, adskillelse, opbevaring og transport

### Demontering, adskillelse

Før demonteringen begynder:

- Sluk apparatet.
- Adskil hele strømforsyningen fra apparatet.
- Fjern drifts- og hjælpematerialer samt resterende materialer brugt til forarbejdning og bortskaf dem på en miljømæssigt forsvarlig måde.

Rengør til sidst komponenter og elementer korrekt og skil dem ad i henhold til lokale sikkerheds- og miljøforskrifter.

### Opbevaring, transport

Sørg for at opbevare eller transportere apparatet i slukket stand.



### BEMÆRK!

Det er vigtigt, at opbevare genopladelige batterier i ventilerede og tørre rum.

## 7. Fejl og reparationer



### ADVARSEL!

Reparationer må kun udføres af kvalificerede personer.

Der må kun anvendes de af producenten foreskrevne reservedele.

## Der tages forbehold for tekniske ændringer!

Tablet 14

Fejl	Visning	Afhjælpning
Det genopladelige batteri har under 40% kapacitet	LED blinker afvekslende rødt/grønt	oplad det genopladelige batteri
Det genopladelige batteri har under 20% kapacitet	LED blinker rødt	oplad det genopladelige batteri

## Navodila za uporabo električnega pastirja farmer AN100 / AN200 / AN300



v povezavi z napotki za montažo in varnost za električne pastirje SECURA ANIMAL ali SECURA SECURITY ([www.horizont.com/securaanimal](http://www.horizont.com/securaanimal) ali [www.horizont.com/securasecurity](http://www.horizont.com/securasecurity))

### Splošni varnostni napotki

### Pašni aparat je treba pred vsakim posegom izklopiti!

#### Informacije o navodilih za uporabo

Navodila za uporabo vsebujejo pomembne napotke za rokovanje z napravo. Vsi tehnični podatki v navodilih so napisani oz. sestavljeni z največjo skrbnostjo. Kljub temu se napak ne da izključiti. Opozarjamo vas, da ne moremo prevzeti niti garancije niti pravne odgovornosti za posledice, ki izhajajo iz napačnih podatkov. Zahvaljujemo se vam za sporočanje morebitnih napak. Predpogoj za varno delo je upoštevanje navedenih varnostnih napotkov in napotkov za ravnanje. Poleg tega je treba upoštevati predpise za varstvo pred nesrečami, ki veljajo v kraju uporabe in splošna varnostna določila.

Navodila za uporabo je treba skrbno prebrati pred začetkom vseh del!

So sestavni del izdelka in morajo biti skrbno shranjena v neposredni bližini naprave, da lahko osebe kadarkoli dostopa do njih.

Če ta izdelek prodate ali predate drugemu uporabniku, mu obvezno predajte tudi ta navodila. Slike v teh navodilih so namenjene boljši predstavitvi zadev in niso vedno v ustreznem merilnem razmerju, zato lahko nekoliko odstopajo od dejanske izvedbe.

## 1. Opis in zgradba izdelka

Naprava oddaja impulze napetosti na priključeno pašno ograjo.



**Pozor!** Uporabite lahko le opsijske dodatne komponente ki jih določi proizvajalec!

## 2. Montaža in inštalacija

### Montaža:

Napravo lahko montirate po izbiri na steno ali trden steber. Ozemljitveno palico (vzdolžna palica) je treba na vlažnem mestu zabiti čim globlje v tla in povezati z žico, odporno zoper rjavenje, z ozemljitveno sponko ( $\perp$ ) naprave.

Kabel ograje priključite na sponko z znakom bliska (⚡).

Naprava je le ob pravilni montaži zavarovana zoper vlago. Zaščitite jo zoper neposredne sončne žarke. Naprave ni dovoljeno uporabljati, če leži na tleh. Naprave ne postavljajte na požarno ogroženo mesto.

### Ozemljitev:

Dobra ozemljitev ograje je izjemno pomembna za brezhibno delovanje in optimalno zmogljivost naprave, zato je treba ozemljiti na čim bolj vlažnem in poraslem mestu.

Pri suhih tleh in dolgi ograji položite dodatni ozemljitveni vodnik z vmesnimi ozemljili (vsakih 50 m) vzdolž ograje.

### Inštalacija z akumulatorjem 12 V:

Priključite akumulator 12 V (rdeča + / črna -), ob tem pa pazite, da bodo sponke polov čiste poli pravilno priključeni. Če so napačno priključeni poli, se naprava ne zažene.



### PREVIDNO!

Uporabljajte le polnilne akumulatorje 12 V, ob tem pa polnilne akumulatorje z odzračevanjem polnite le v dobro prezračevanih prostorih. Med postopkom polnjenja akumulator odklopite od naprave. Akumulator je treba napolniti pred uporabo in po vsaki uporabi in ob daljšem skladiščenju (vsaka 2 meseca) pa ga je treba napolniti in odklopiti od naprave.

Naprava ima funkcijo AUTO-ON, ki poskrbi, da naprava začne delovati takoj, ko je priključena napajalna napetost.

### Inštalacija z omrežnim adapterjem 230 V/110 V.

Omrežni adapter povežite z napravo prek omrežnega priključka ②, kot je opisano v fig. 3.. Z omrežnim adapterjem zlahka v vzporedni vezavi napolnite akumulator 12 V. Ob izpadu napajanja 230 V/110 V se naprava napaja iz akumulatorja.

### Inštalacija z 230 V/110 V:

Električni vtič naprave vtaknite v vtičnico.



### PREVIDNO!

Naprava ima funkcijo AUTO-ON, tako da se naprava zažene takoj, ko je priključena na napajalno omrežje.

### 3. Zagon

Zagon omrežnih naprav:

Naprava se avtomatsko zažene, ko je povezana z napajalno napetostjo. Po 1 sekundi zaslišite enakomerno tiktakanje v ritmu impulzov, naprava deluje.

Naprava oddaja impulze v ograjo in prikaz LED sveti.

Če dioda LED za status ne sveti, je na napaka na napajalni napetosti

### 4. Opis upravljanja

#### Prikaz akumulatorja:





Prikaz akumulatorja (Fig. 5 LED 2) prikazuje informacijo o napetosti akumulatorja ali baterije.

#### Vklop varčevanja z elektriko:

Vgrajeni vklop varčevanja z elektriko avtomatsko prilagodi porabo elektrike stanju ograje. To pomeni manj porabe elektrike pri dobro izoliranih ograjah in višjo porabo elektrike pri slabo izoliranih ograjah (odvajanje zaradi poraščenosti itd.).

### 5. Vzdrževanje

Tabela 13 (12 V akumulator)

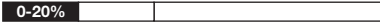
Preostala zmogljivost				
	utripajoča lučka	zelena		akumulator v redu
	utripajoča lučka	rdeča/ zelena		napolnite akumulator
	utripajoča lučka	rdeča		akumulator popolnoma izpraznjen, takoj napolnite

Napolniti ga je treba, če je izpraznjen 20 % (le še 80 % zmogljivosti), saj boste tako preprečili škodljivo popolno izpraznitev. Prikaz akumulatorja (LED2) sveti:

Upoštevajte, da lahko te vrednosti nihajo glede na temperaturo in odstopanja meritev.



#### Pozor!

Pri uporabi solarne naprave

Test baterije ali akumulatorja izvajajte le zgodaj zjutraj (brez sončnega obsevanja – prekrijte panel).

### 6. Demontaža, razstavljanje, skladiščenje in transport

#### Demontaža, razstavljanje

Pred začetkom demontaže:

- Izklopite aparat.
- Odklopite celotno energijsko napajanje z aparata.
- Obratovalne in pomožne snovi ter preostale obdelovalne materiale odstranite in okolju prijazno zavržite.

Nato pravilno očistite sklope in sestavne dele ter razstavite v skladu z lokalnimi predpisi za varstvo pri delu in za varovanje okolja.

#### Skladiščenje, transport

Pazite, da skladiščite ali transportirate le izklopljen aparat.



#### NAPOTEK!

Pazite, da so akumulatorji shranjeni v prezračevanih in suhih prostorih.

#### 7. Motnje in popravila



#### OPOZORILO!

Popravila smejo izvajati le kvalificirane osebe.

Uporabite lahko le nadomestne dele, ki jih določi proizvajalec.

#### Tehnične spremembe pridržane!

Tabela 14

Napaka	Prikaz	Ukrep
akumulator ima zmogljivost pod 40 %	dioda LED2 utripa izmenično rdeče/zeleno	napolnite akumulator
akumulator ima zmogljivost pod 20%	dioda LED2 utripa rdeče	napolnite akumulator

## Istruzioni per l'uso del recinto elettrico farmer AN100 / AN200 / AN300



in combinazione con le istruzioni d'installazione e di sicurezza per apparecchi per recinti elettrici SECURA ANIMAL o SECURA SECURITY ([www.horizont.com/securaanimal](http://www.horizont.com/securaanimal) oppure [horizont.com/securasecurity](http://horizont.com/securasecurity))

### Istruzioni generali di sicurezza

#### È necessario disinserire la centralina del recinto da pascolo prima di ogni intervento!

##### Informazioni sulle istruzioni per l'uso

Le istruzioni per l'uso danno informazioni importanti sull'uso dell'apparecchio. Tutte le informazioni tecniche nella guida sono state elaborate e raccolte con la massima cura. Tuttavia non possono essere esclusi errori. Facciamo presente che non forniamo alcuna garanzia, né ci assumiamo responsabilità giuridiche o qualsiasi tipo di responsabilità per conseguenze riconducibili a informazioni errate. Si ringrazia anticipatamente per la comunicazione di eventuali errori riscontrati. La premessa per lavorare in sicurezza è il rispetto delle istruzioni di sicurezza e delle istruzioni di metodo. Inoltre devono essere rispettate le norme antinfortunistiche locali vigenti sul luogo d'impiego dell'apparecchio e le prescrizioni generali di sicurezza.

Le istruzioni per l'uso devono essere lette con cura prima di iniziare qualsiasi lavoro!

È parte integrante del prodotto e deve essere conservata nelle immediate vicinanze dell'apparecchio in modo che il personale vi possa accedere in ogni momento.

Se vendete o questo prodotto o lo trasmettete ad altri, è assolutamente necessario consegnare anche le presenti istruzioni. Le illustrazioni in queste istruzioni per una migliore rappresentazione dei fatti non sono necessariamente in scala e possono differire lievemente dalla versione effettiva.

## 1. Descrizione e composizione del prodotto

L'apparecchio trasferisce impulsi di tensione a un recinto per pascolo collegata.



**Attenzione!** Devono essere impiegati solo i componenti accessori opzionali prescritti dal produttore!

## 2. Montaggio e installazione

### Montaggio:

L'apparecchio può essere montato a scelta su una parete oppure un palo resistente. Il paletto di messa a terra (paletto longitudinale) deve essere installato in un punto umido e interrato in profondità nel terreno ed essere collegato con un filo resistente alla corrosione con il morsetto di messa a terra ( $\perp$ ) dell'apparecchio. Collegare il cavo del recinto al morsetto con il simbolo del fulmine ⚡. L'apparecchio è protetto dall'umidità solo se viene montato a regola d'arte. Proteggere dall'esposizione ai raggi solari diretti. Non utilizzare l'apparecchio se lasciato per terra. Posizionare l'apparecchio in un luogo non a rischio incendio.



### Messa a terra:

Una buona messa a terra del recinto è molto importante per il corretto funzionamento e la resa ottimale dell'apparecchio. Per questo motivo è necessario che la messa a terra venga eseguita in un punto possibilmente umido e con vegetazione.

In caso di terreno secco e recinto lungo è necessario posare un ulteriore conduttore di terra con collegamenti a massa intermedi (ogni 50m) lungo il recinto.

### Installazione con un accumulatore da 12V:

Collegare l'accumulatore da 12V (rosso + / nero -), accertandosi che i morsetti siano puliti e che la polarità sia corretta. In caso di polarità errata, l'apparecchio non si avvia.



### CAUTELA!

Usare solo accumulatori da 12V ricaricabili e caricare gli accumulatori con sfiato solo in un ambiente ben aerato. Durante la procedura di ricarica, scollegare l'accumulatore dall'apparecchio. L'accumulatore prima e dopo ogni impiego, nonché in caso di prolungata conservazione (ogni 2 mesi) deve essere caricato ed essere scollegato dall'apparecchio.

L'apparecchio dispone di una funzione AUTO-ON che assicura che, non appena viene collegata un'alimentazione di tensione, l'apparecchio inizia a funzionare.



## Installazione con adattatore di rete da 230V/110V:

Utilizzare per il funzionamento con una rete da 230V solo l'alimentatore 47PSU0010FEU/FUK come indicato sulla piastra intermedia dell'apparecchio! Collegare l'adattatore di rete con l'apparecchio tramite il collegamento alla rete ② come descritto nella Con l'adattatore di rete è possibile caricare facilmente un accumulatore da 12V collegato con funzionamento in parallelo. In caso di interruzione dell'alimentazione da 230V/ 110V, l'apparecchio viene alimentato dall'accumulatore.

## Installazione con 230V/110V:

Inserire la spina dell'apparecchio nella presa.



### CAUTELA!

L'apparecchio dispone di una funzione AUTO-ON, pertanto l'apparecchio si avvia dopo il collegamento con la rete di alimentazione.

## 3. Messa in funzione

Messa in funzione alimentatori:

L'apparecchio si avvia automaticamente dopo il collegamento con l'alimentazione di tensione. Dopo 1 secondo viene emesso un ticchettio uniforme al ritmo di degli impulsi, l'apparecchio è in funzione.

L'apparecchio trasmette impulsi al recinto e l'indicatore LED è acceso. Se il LED di stato non è acceso, è presente un difetto nell'alimentazione di tensione.

## 4. Descrizione dell'uso

### Indicatore dello stato di carica dell'accumulatore:

L'indicatore dello stato di carica dell'accumulatore fornisce informazioni sulla tensione dell'accumulatore o della batteria.

### Circuito di economizzazione batterie:

Il circuito di economizzazione batterie adegua automaticamente il consumo di corrente allo stato del recinto. Ciò significa un minor consumo di corrente nei recinti ben isolati e un maggior consumo di corrente nel caso di recinti isolati male (deviazioni a causa della vegetazione, ecc.).

## 5. Manutenzione

Tabella 13 (accumulatore da 12V)

Capacità residua			
	Luce lampeggiante verde		Accumulatore carico
	Luce lampeggiante rosso/verde		Caricare l'accumulatore
	Luce lampeggiante rosso		Accumulatore completamente scarico, ricaricarlo immediatamente

Al più tardi quando l'accumulatore è scarico per il 20% (capacità di carica residua del 80%), deve essere ricaricato per impedire una scarica profonda. L'indicatore dello stato di carica dell'accumulatore (LED2) è acceso:

È necessario tener presente che questi valori possono variare in funzione della temperatura e di errori della misura.



### Attenzione!

In caso di alimentazione con pannello solare il controllo della batteria o dell'accumulatore deve essere effettuato soltanto all'inizio del giorno (scollegare il cavo e coprire il pannello solare)

## 6. Smontaggio, scomposizione, stoccaggio e trasporto

### Smontaggio, scomposizione

Prima dell'inizio dello smontaggio:

- Spegner l'apparecchio.
- Scollegare l'intera alimentazione dall'apparecchio.
- Rimuovere tutti i materiali di esercizio e ausiliari nonché i restanti materiali di lavorazione e smaltirli nel rispetto dell'ambiente.

In seguito pulire a regola d'arte gli assiemi e i componenti e scomporli nel rispetto delle norme locali in materia di sicurezza sul lavoro e di tutela ambientale.

### Stoccaggio, trasporto

È necessario assicurare che l'apparecchio venga stoccato o trasportato solo quando non è in funzione.



### AVVERTENZA!

È necessario tener conto del fatto che gli accumulatori devono essere stoccati in ambienti ventilati e asciutti.

## 7. Guasto e riparazione



### AVVERTENZA!

Gli interventi di riparazione possono essere eseguiti solo da personale qualificato. Devono essere impiegati solo i pezzi di ricambio prescritti dal produttore.

### Con riserva di modifiche tecniche!

Tabella 14

Errore	Indicatore	Rimedio
Capacità dell'accumulatore inferiore al 40%	Il LED lampeggia alternatamente con luce rossa/verde	Caricare l'accumulatore
Capacità dell'accumulatore inferiore al 20%	Il LED lampeggia con luce rossa	Caricare l'accumulatore



## ES Traducción de las introducciones de servicio de la valla eléctrica farmer AN100 / AN200 / AN300



en combinación con las indicaciones de instalación y seguridad para dispositivos de valla eléctrica SECURA ANIMAL o SECURA SECURITY ([www.horizont.com/securaanimal](http://www.horizont.com/securaanimal) o [www.horizont.com/securasecurity](http://www.horizont.com/securasecurity))

### Indicaciones generales de seguridad

#### ¡La valla para pastizales debe ser desconectada antes de cada intervención!

##### Informaciones sobre las instrucciones de servicio

Las instrucciones de servicio aportan importantes indicaciones para la manipulación con el aparato. Todas las indicaciones técnicas en las instrucciones han sido elaboradas o bien agrupadas con el mayor cuidado. A pesar de ello no se pueden descartar errores. Queremos resaltar que no se pueden asumir ni una garantía ni una responsabilidad legal o cualquier responsabilidad por consecuencias atribuibles a indicaciones erróneas. Les agradecemos en todo momento la comunicación de eventuales errores. La condición para un trabajo seguro es el cumplimiento de las indicaciones de seguridad e indicaciones de manipulación indicadas. Además, se deben cumplir las normas de prevención de accidentes y disposiciones generales de seguridad vigentes en el lugar de emplazamiento del dispositivo.

¡Las instrucciones de servicio deben ser leídas detalladamente antes de iniciar todos los trabajos!

Estas son parte integrante del producto y deben ser conservadas al alcance del personal en todo momento en inmediata cercanía del dispositivo.

En caso de venta de este producto o su entrega a terceros, entregue imprescindiblemente también estas instrucciones. Las ilustraciones en estas instrucciones son para una mejor representación de las circunstancias, no necesariamente están en escala y pueden desviarse de la ejecución efectiva.

## 1. Descripción y composición del producto

El dispositivo emite impulsos de tensión la valla de pastizales conectada.



**¡Atención!** ¡Se deben emplear únicamente los componentes adicionales opcionales especificados por el fabricante!

## 2. Montaje e instalación

### Montaje:

El dispositivo puede ser montado selectivamente en una pared o en una columna sólida. La varilla de puesta a tierra (varilla longitudinal) debe ser clavada en un punto húmedo, en lo posible profundo, y ser conectada con un alambre resistente a la corrosión con el borne de puesta a tierra ( $\perp$ ) del dispositivo.

Conectar el conductor del vallado al borne con el símbolo de rayo ( $\text{⚡}$ ).

El dispositivo solo está protegido contra la humedad en caso de un montaje reglamentario. Proteger de la radiación solar directa. No operar el dispositivo estando depositado en el suelo. Instalar el dispositivo en un lugar sin riesgos de fuego.

### Puesta a tierra:

Una buena puesta a tierra del vallado es extremadamente importante para un servicio impecable y una prestación óptima del dispositivo, por esta razón la puesta a tierra debe ser realizada en lo posible en un punto húmedo y cubierto de plantas.

Con suelo seco y vallado largo se debe tender un conductor de puesta a tierra adicional con puestas a tierra intermedias (cada 50m) a lo largo del vallado.

### Instalación con un acumulador de 12V:

conectar a un acumulador de 12V (rojo+ / negro-), en este caso se debe cuidar de la polaridad correcta y la limpieza de los bornes de los polos. En caso de polaridad errónea el dispositivo no funciona.



### ¡PRECAUCIÓN!

Emplear únicamente acumuladores recargables de 12V, en este caso cargar acumuladores recargables con aireación solo en recintos bien ventilados. Durante el procedimiento de carga separar el acumulador del dispositivo. El acumulador debe ser cargado antes y después de cada empleo así como en caso de un almacenamiento prolongado (cada 2 meses) y estar desembornado del dispositivo.

El dispositivo dispone de una función AUTO-ON que cuida de que en el momento que se conecta una alimentación de tensión el dispositivo asume el servicio.

### Instalación con fuente de alimentación de 230/110V:

⚡  $\square$   $\square$   $\square$  ¡Utilice para el servicio en la red de 230V exclusivamente la fuente de alimentación 47PSU0010FEU/FUK, como está indicado en la placa intermedia en el dispositivo! Conectar la fuente de alimentación con un dispositivo

como se describe en la Fig. 3 a través de la conexión de red ②. Con la fuente de alimentación se puede cargar con facilidad en servicio paralelo un acumulador de 12V conectado.  
En caso de interrupción de la alimentación de 230/110V el dispositivo se alimenta desde el acumulador.

### Instalación con 230/110V:

enchufar la clavija de red del dispositivo en la caja de enchufe.



#### ¡PRECAUCIÓN!

El dispositivo dispone de una función AUTO-ON, de manera que este se inicia tras la conexión con la red de suministro.

## 3. Puesta en servicio

Puesta en servicio de dispositivos de red:

el dispositivo se inicia automáticamente tras la conexión con el suministro de tensión. Tras 1 segundo se escucha un tic-tac uniforme al ritmo de los impulsos, el dispositivo está en servicio.

El dispositivo emite impulsos a la valla y la indicación LED está encendida. Si el LED de estado no está encendido existe un defecto en el suministro de tensión.

## 4. Descripción del manejo

### Indicación del acumulador:

La indicación del acumulador brinda información sobre la tensión del acumulador o la batería.

### Circuito para ahorro de corriente:

En circuito incorporado para ahorro de corriente adapta automáticamente el consumo de corriente al estado del vallado. Esto significa un consumo de corriente menor con vallados bien aislados y un consumo de corriente superior en vallados deficientemente aislados (descargas por crecimiento de plantas etc.)

## 5. Mantenimiento

Tabla 13 (acumulador 12V)

Capacidad remanente				
	Luz intermitente	verde		Acumulador bien
	Luz intermitente	roja/verde		Cargar acumulador
	Luz intermitente	roja		Acumulador totalmente descargado, cargar inmediatamente

A más tardar cuando el acumulador está descargado en un 20% (solo 80% de capacidad de carga) este debe ser recargado para impedir una descarga total. La indicación de acumulador (LED2) está encendida:

Por favor observe que estos valores pueden oscilar dependiendo de la temperatura y la desviación de medición.



#### ¡Atención!

En caso de emplear una instalación solar

Ejecutar la prueba de batería o acumulador solo al inicio del día (sin suministro de corriente solar; cubrir el panel)

## 6. Desmontaje, despiece, almacenaje y transporte

### Desmontaje, despiece

Antes de iniciar el desmontaje:

- Desconectar el aparato.
- Separar el suministro completo de energía del dispositivo.
- Retirar los medios de servicio y auxiliares así como los materiales de procesamiento restantes y eliminarlos respetuosamente con el medio ambiente.

A continuación limpiar profesionalmente los grupos constructivos y componentes y despiezarlos bajo observación de las normas locales de protección de trabajo y de protección del medio ambiente.

### Almacenaje, transporte

Se debe observar de almacenar o transportar el dispositivo en servicio desconectado.



#### ¡NOTA!

Se debe observar que los acumuladores se deben almacenar en recintos secos y ventilados.

## 7. Averías y reparación



#### ¡ADVERTENCIA!

Las reparaciones solo pueden ser ejecutadas por personas cualificadas.

Se deben emplear únicamente los componentes de repuesto especificados por el fabricante.

### ¡Modificaciones técnicas reservadas!

Tabla 14

Error	Indicación	Solución
Acumulador por debajo del 40% de capacidad	LED brilla intermitente alternadamente rojo/verde	Cargar acumulador
Acumulador por debajo del 20% de capacidad	LED brilla intermitente en rojo	Cargar acumulador

## Manual de instruções do aparelho da vedação eletrificada farmer AN100 / AN200 / AN300



em combinação com as indicações de implementação e de segurança para aparelhos da vedação eletrificada SECURA ANIMAL ou SECURA SECURITY ([www.horizont.com/securaanimal](http://www.horizont.com/securaanimal) ou [www.horizont.com/securasecurity](http://www.horizont.com/securasecurity))

### Instruções gerais de segurança

#### O aparelho da vedação deve ser desligado antes de qualquer intervenção!

##### Informações sobre o manual de instruções

O manual de instruções fornece indicações importantes sobre o manuseamento do aparelho. Os dados técnicos nas instruções

foram todos criados ou reunidos com o máximo cuidado. Apesar disso, não se podem excluir erros. Alertamos que não se assume a responsabilidade jurídica ou garantia por consequências resultantes de

indicações erradas. Agradecemos que nos comunique eventuais erros

sempre que for pertinente. Um trabalho seguro pressupõe o cumprimento das indicações de segurança prescritas e das instruções de manuseamento. Além disso, devem ser cumpridos os regulamentos locais de prevenção de acidentes válidos no local de utilização do aparelho, assim como os regulamentos gerais de segurança.

O manual de instruções deve ser lido com atenção antes de iniciar qualquer trabalho!

Faz parte do produto e deve ficar guardado perto do aparelho, de modo a poder ser consultado pelo pessoal a qualquer momento.

Se vender ou passar este produto a outros, entregue também estas instruções. As imagens nestas instruções não são forçosamente à escala para uma melhor representação das situações e podem mesmo divergir ligeiramente do modelo real.

## 1. Descrição e composição do produto

O aparelho emite impulsos de voltagem a uma vedação ligada.



**Atenção!** Utilizar apenas os componentes adicionais opcionais especificadas pelo fabricante!

## 2. Montagem e instalação

### Montagem:

O aparelho pode ser montado opcionalmente numa parede ou num pilar sólido. A haste de terra (haste longitudinal) deve ser cravada o mais fundo possível no solo, num local húmido, e ligada ao terminal de terra ( $\perp$ ) do

aparelho com um arame resistente à corrosão.

Ligar os terminadores ao terminal com o símbolo de um relâmpago ( $\text{⚡}$ ). O aparelho estará protegido contra a humidade apenas se for montado corretamente. Proteger da radiação solar direta. Não operar o aparelho estando o mesmo pousado no chão. Instalar o aparelho num local que não apresente risco de incêndio.

### Ligação à terra:

Uma boa ligação à terra da vedação é essencial para o bom funcionamento e o desempenho ideal do aparelho; por isso, a ligação à terra devia ser realizada num lugar bastante húmido e cheio de vegetação.

Em caso de solo seco e vedação longa deve ser colocado um fio de terra adicional com ligações intermediárias (a cada 50 m) ao longo da vedação.

### Instalação com uma bateria de 12 V:

Ligar a bateria de 12 V (vermelho + / preto -), assegurando que os terminais polares estão limpos e que a polaridade está correta. Em caso de polaridade incorreta o aparelho não arranca.



#### CUIDADO!

Utilizar apenas baterias de 12 V recarregáveis e carregá-las apenas em locais bem ventilados. Desconectar a bateria do aparelho durante o processo de carga. A bateria deve ser carregada antes e após cada utilização, bem como durante o armazenamento a longo prazo (a cada 2 meses) e deve ser desconectada do aparelho.

O aparelho dispõe de uma função AUTO-ON, através da qual o aparelho começa a operar assim que a alimentação elétrica for ligada.

### Instalação com adaptador de rede 230 V/110 V

☞☐☞ Para operação a 230V utilizar apenas o adaptador de corrente 47PSU0010FEU/FUK, como é indicado na placa do aparelho!

Ligar o adaptador de rede ao aparelho, conforme ilustrado na Fig. 3 através da ligação de rede ②. Com o adaptador de rede é possível carregar em paralelo uma bateria de 12 V ligada.

Em caso de falha da alimentação de 230 V/110 V o aparelho é alimentado a partir da bateria.

## Instalação com 230 V/110 V:

Inserir a ficha de rede do aparelho na tomada.



### CUIDADO!

O aparelho dispõe de uma função AUTO-ON, de modo que o aparelho possa iniciar depois de ligado à rede de alimentação.

## 3. Colocação em funcionamento

Colocação em funcionamento do aparelho de rede

O aparelho arranca automaticamente depois de ser ligado à alimentação da tensão. Após 1 segundo ouve-se um “tique-taque” regular ao ritmo dos impulsos, o aparelho está a funcionar.

O aparelho emite impulsos à vedação e acende-se um LED.

Se o LED de estado não acender, existe um problema na alimentação da tensão

## 4. Descrição da operação

### Indicador da bateria:

O indicador de bateria ( LED 2) fornece informações sobre a tensão da bateria ou da pilha.

### Modo de poupança de energia:

Um modo de poupança de energia incorporado adapta automaticamente o consumo elétrico ao estado da vedação. Isto traduz-se num consumo de energia menor em cercas bem isoladas e um maior consumo de energia em cercas mal isoladas (descargas devido à vegetação, etc.).

## 5. Manutenção

Tabela 13 (bateria de 12 V)

Capacidade restante				
	Luz intermitente	verde		Bateria carregada
	Luz intermitente	vermelho/ verde		Carregar a bateria
	Luz intermitente	vermelho		Recarregar imediatamente a bateria totalmente vazia

A bateria deve ser recarregada, o mais tardar, quando tiver descarregado 20% (quando ainda tiver uma carga de 80%) a fim de evitar um descarregamento total. O indicador da bateria acende (LED2):

Tenha em atenção que estes valores podem variar dependendo da temperatura e desvios de medição.



### Atenção!

Se for usado um sistema solar

Realizar um teste à pilha ou bateria apenas no início do dia (sem alimentação elétrica - cobrir o painel)

## 6. Desmontagem, desmantelamento, armazenamento e transporte

### Desmontagem, desmantelamento

Antes de iniciar a desmontagem:

- Desligar o aparelho.
- Desligar toda a alimentação elétrica do aparelho.
- Afastar os meios auxiliares e de serviço e todos os restantes materiais de processamento e eliminá-los sem prejuízo para o ambiente.

De seguida, limpar devidamente os módulos e os componentes e desmantelá-los de acordo com os regulamentos locais de proteção no trabalho e prevenção de acidentes.

### Armazenamento, transporte

Certifique-se que o aparelho é armazenado ou transportado sempre desligado.



### NOTA!

Certifique-se que as baterias são guardadas em espaços secos e ventilados.

## 7. Avaria e reparação



### AVISO!

As reparações só podem ser realizadas por pessoal qualificado.

Utilizar apenas as peças de reposição especificadas pelo fabricante.

## Reservado o direito a alterações técnicas!

Tabela 14

Erro	Exibição	Resolução
Bateria com menos de 40% de capacidade	LED pisca alternadamente vermelho/verde	Carregar a bateria
Bateria com menos de 20% de capacidade	LED pisca vermelho	Carregar a bateria

Fig. 1

- |                              |                       |                            |
|------------------------------|-----------------------|----------------------------|
| <b>EN</b> Spare parts        | <b>DE</b> Ersatzteile | <b>FR</b> Pièces détachées |
| <b>NL</b> Reserve onderdelen | <b>DK</b> Reservedele | <b>SI</b> Rezervni deli    |
| <b>IT</b> Pezzi di ricambio  | <b>ES</b> Repuesto    | <b>PT</b> Peças            |

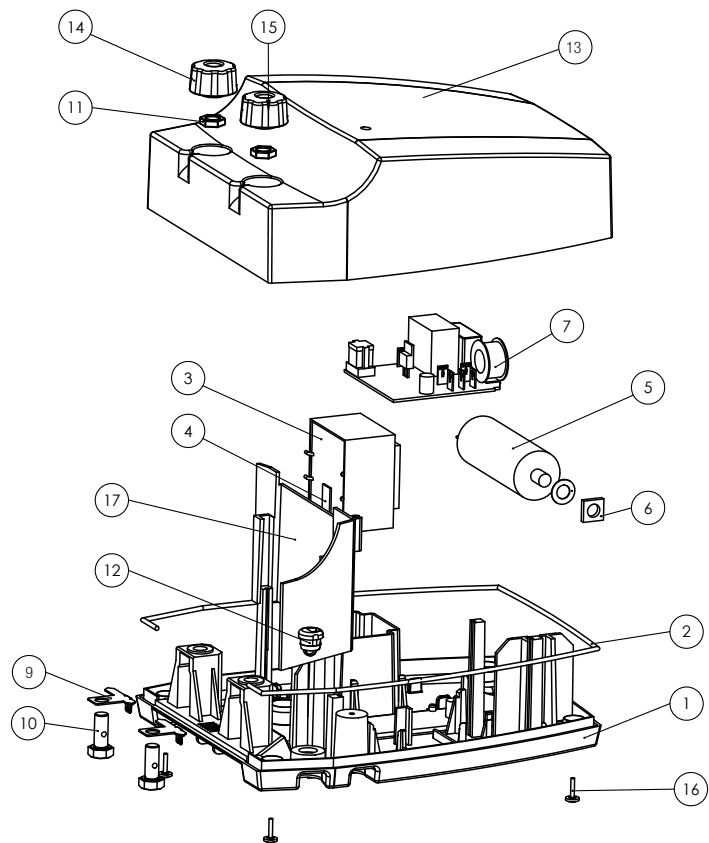

Pos	AN100	AN 200	AN 300
01	986592	986592	986592
02	84716	84716	84716
03	607072	607072	607072
04	83234	83234	83234
05	-	83761	87926
06	-	83403	83403
07	60720	60720	60717
09	97690	97690	97690

Pos	AN 100	AN 200	AN 300
10	88148	88148	88148
11	84719	84719	84719
12	83237	83237	83237
13	83593	83593	83593
14	98271	98271	98271
15	97999	97999	97999
16	94581	94581	94581
17	83475	83475	83475

Fig. 2

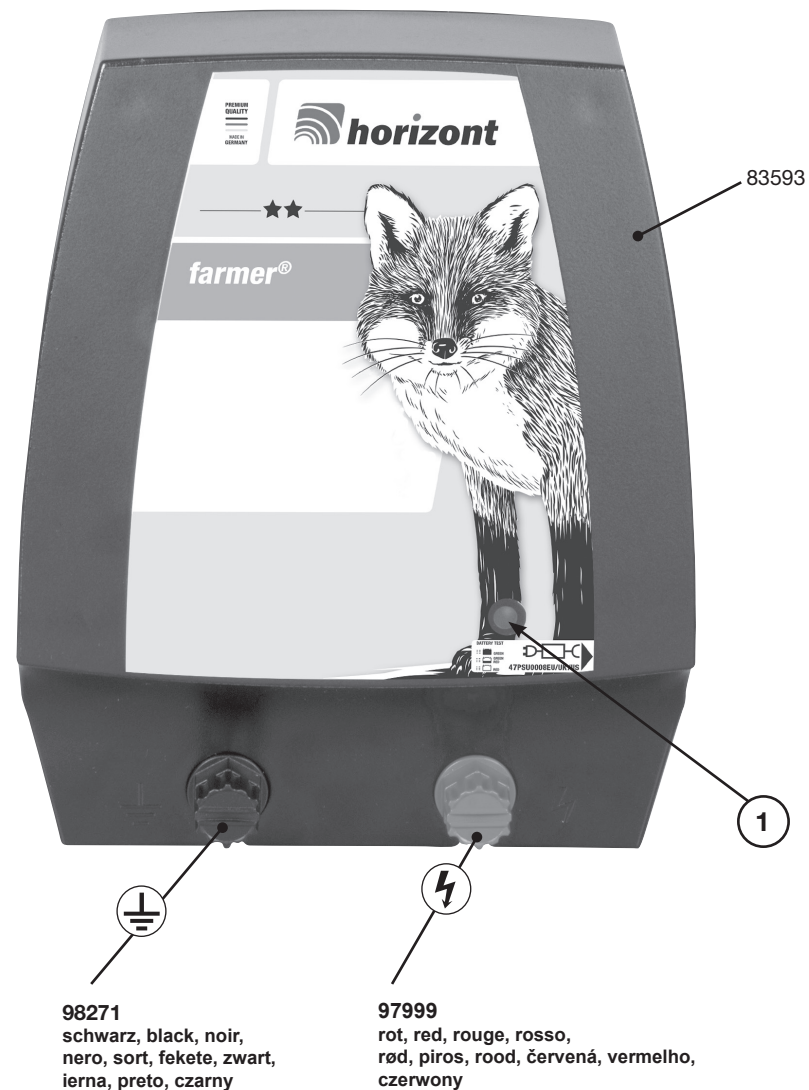

**98271**  
 schwarz, black, noir,  
 nero, sort, fekete, zwart,  
 ierna, preto, czarny

**97999**  
 rot, red, rouge, rosso,  
 rød, piros, rood, červená, vermelho,  
 czerwony



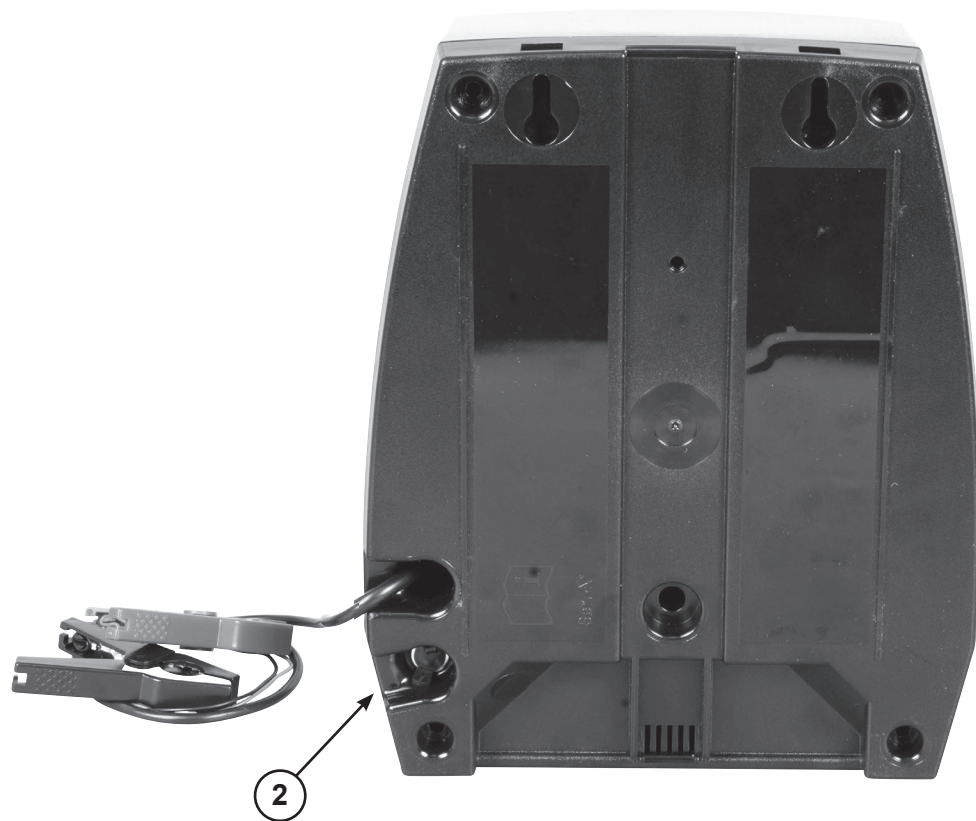

optional:



47PSU0010EU

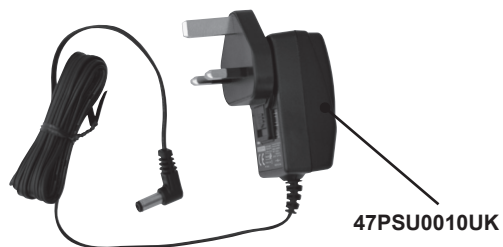

47PSU0010UK

Montage und Anschluss | Installation and connection | Montage et raccordement  
 Installazione e collegamento | Montage og tilslutning | Telepítés és csatlakozás  
 Montage en aansluiting | Montáž a pripojenie | Montaż i podłączenie | Montaje y conexión

Fig. 3

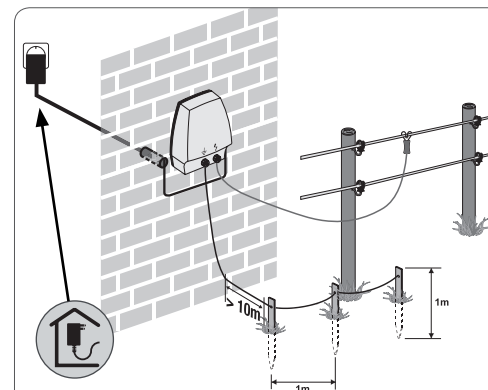
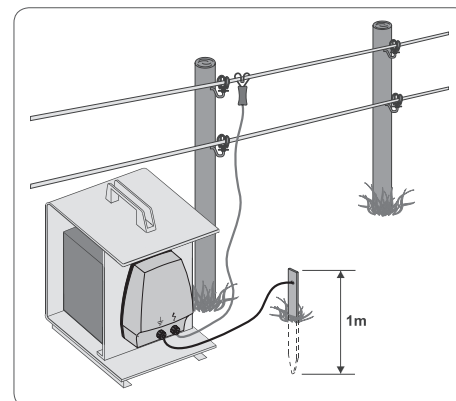

Fig. 4



- de: Bei 230V Betrieb sollte das Gerät und muss der Netzadapter in einem vor Feuchtigkeit geschützten Raum installiert werden.
- en: For 230V operation the energizer should be and the adapter must be installed in a room protected from moisture.
- fr: Pour un bon fonctionnement sur le 230V, l'électrificateur et l'adaptateur doivent être installés dans une pièce à l'abri de l'humidité.
- it: Nel caso di funzionamento a 230V l'apparecchio e l'adattatore di rete devono essere installati in un luogo al riparo dall'umidità.
- da: Ved 230V drift bør apparatet, men skal skal netadapteren/strømforsyningen monteres i et rum/bygning, der er beskyttet mod fugt.
- hu: 230 voltról üzemeltetés esetén a készüléket és a hálózati adaptert védett helyiségben kell telepíteni.
- nl: Als het schrikdraadapparaat op 230V functioneert, moet de netadapter in een vochtvrije ruimte bevestigd worden.
- sk: Pri 230-voltovej prevádzke musí byť napájacie zariadenie pastvinového oplotenia a sieťový adaptér inštalované v miestnosti chránenej proti vlhkosti.
- pt: Para operar a 230V a cerca deve estar protegida da humidade e o adaptador tem que ser instalado num espaço protegido da humidade.
- pl: Elektryzatory zasilane z sieci 230V powinny być, a zasilane przez zasilacz zewnętrzny muszą być instalowane w suchych pomieszczeniach.
- es: En servicio con 230 V el aparato debería y la fuente de alimentación tiene que ser instalada en un recinto protegido de la humedad.

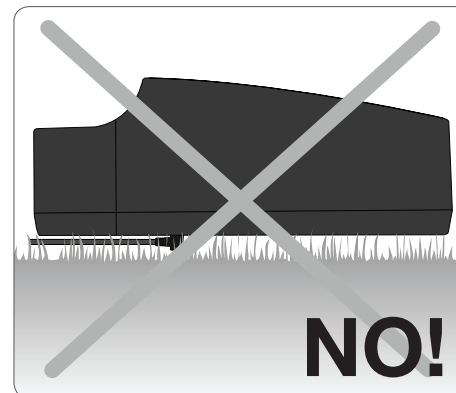
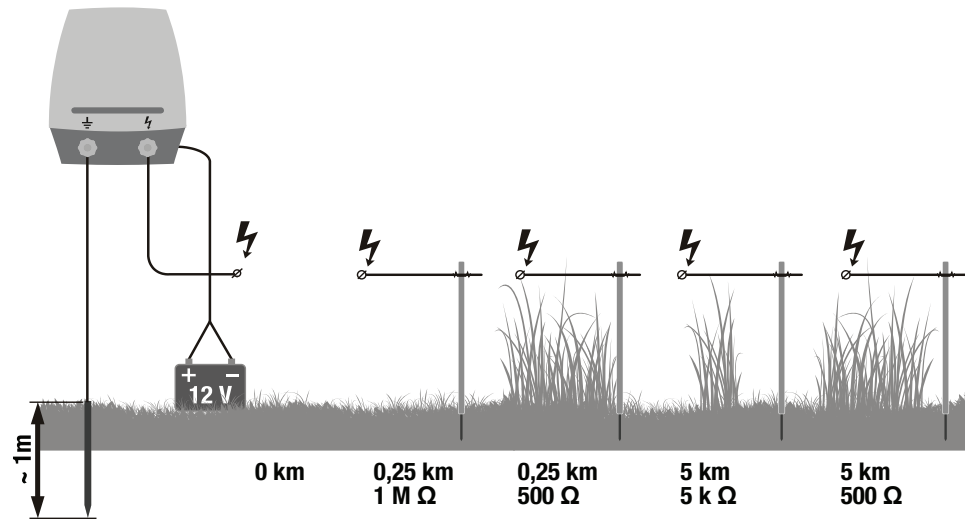



Fig. 5

- EN** Technical data
- FR** Données techniques
- DK** Tekniske specifikationer
- IT** Dati tecnici
- PT** Dados técnicos

- DE** Technische Daten
- NL** Technische gegevens
- SI** Tehnični podatki
- ES** Datos técnicos



		Joule IN	Joule OUT	max. Spannung	Stromverbrauch	Spannung 500 Ω
farmer AN100	1 x 1m	1,3 J	1,0 J	~ 11.500 V	30 - 90 mA	~ 4.200 V
farmer AN200	2 x 1m	2,5 J	2,0 J	~ 11.200 V	35 - 190 mA	~ 4.500 V
farmer AN300	3 x 1m	4,2 J	3,0 J	~ 11.800 V	30 - 265 mA	~ 6.200 V

Fig. 6

**CEE:**

- EN** max. fence line length
- FR** longueur électrifiée
- DK** max. hegnslængde
- IT** lungh. max recinzione
- PT** comprimento máximo da cerca

- DE** max. Zaunlänge
- NL** max. afrastering lengte
- SI** maksimalna dolžina ograje
- ES** longitud máxima del vallado

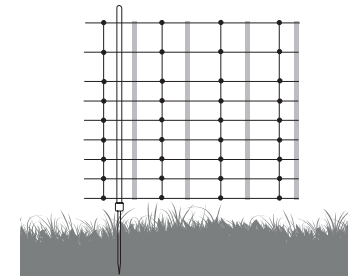
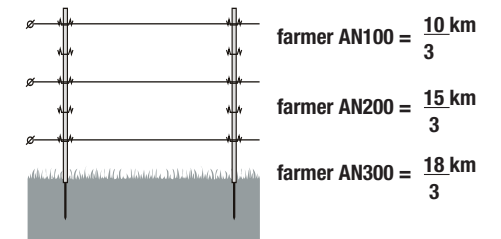
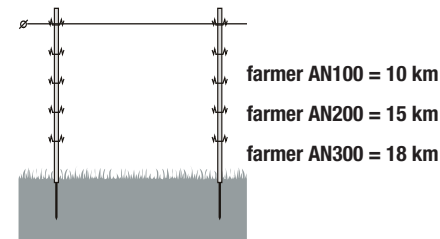

**farmer AN100**

Type 10896

attestation

**APAVE 8051329-001-1 /A**

**farmer AN200**

Type 10897

attestation

**APAVE 8051329-001-1 /B**

**farmer AN300**

Type 10882

attestation

**APAVE 8051329-001-1 /C**

- EN** Subject to technical alterations!
- DE** Technische Änderungen vorbehalten!
- FR** Sous réserve de changement techniques!
- NL** Zmiany techniczne zastrzeżone!
- DK** Der tages forbehold mod tekniske ændringer !
- SI** Tehnične spremembe pri postavitvi !
- IT** INFORMAZIONI soggette a modifiche !
- ES** ¡MODIFICACIONES TÉCNICAS RESERVADAS!
- PT** SUJEITO A ALTERAÇÕES TÉCNICAS !

Fig. 5

1,35 kg

- EN** Total Weight
- DE** Gewicht
- FR** Poids total
- NL** Totaalgewicht
- DK** Helt vægt
- SI** Popolnoma teža
- IT** Peso totale
- ES** Peso del conjunto
- PT** Totalmente peso

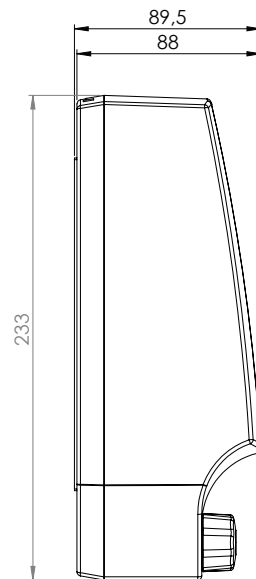
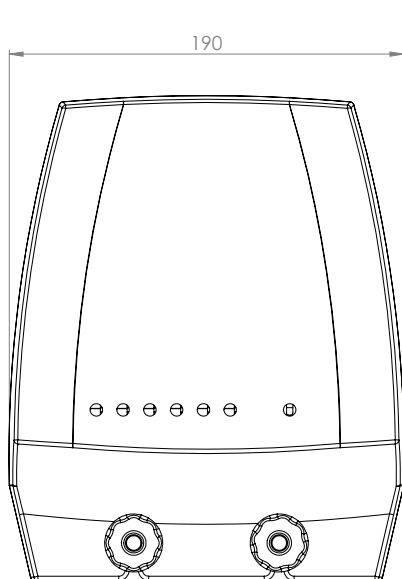



**EG-Konformitätserklärung**  
**EU Declaration of Conformity**  
**Certificat de conformité aux directives européennes**

Seite: 1  
von: 1

Wir **horizont group gmbh**  
**Homberger Weg 4-6, D-34497 Korbach**

erklären in alleiniger Verantwortung, dass die Produkte/  
declare under our sole responsibility that the products/  
déclarons sous notre seule responsabilité que les produits

**Weidezaungerät / Electric fencing units / Appareils de clôture électrique**  
Marke / Trademark / Marque: **horizont**

turbomax B27	Type 10285	turbomax AN800	Type 10749	trapper AN45	Type 10867
ranger B29	Type 10555	ranger AN360	Type 10997	trapper AN80	Type 10866
ranger B65	Type 10841	ranger AN490	Type 10857	trapper AN120	Type 10865
trapper B12	Type 10616	ranger AN490HIMPS	Type 10857HIMPS	hotshock ABN37	Type 10892
trapper B22	Type 10620	ranger AN2000	Type 10854	farmer ABN30	Type 10891
trapper AB12	Type 14497	ranger AN3000	Type 10992		
		ranger AN4800	Type 10993		
turbomax N1430	Type 10748	ranger AN4800HIMPS	Type 10993HIMPS	farmer AS50	Type 14485
ranger N270	Type 10608	hotshock A90	Type 10638	trapper AS25	Type 14982
ranger N420	Type 10742	hotshock A300	Type 10613	trapper AS50	Type 14983
hotshock N500	Type 10614	farmer AN100	Type 10896		
farmer N100	Type 10632	farmer AN200	Type 10897		
farmer N200	Type 10996	farmer AN300	Type 10882		
trapper N15	Type 104271	farmer AN1000	Type 10885		
trapper N45	Type 10864	farmer AN1000solar	Type 10856		

auf die sich diese Erklärung bezieht, mit den nachfolgenden EU-Richtlinien übereinstimmen:  
to which this declaration relates, is in conformity with the following European Directives :  
auquel se réfère cette déclaration est conforme aux certificat de conformité aux directives européennes:

**2001/95/EG/EC/CE** (Allgemeine Produktsicherheitsrichtlinie) (General Product Safety Directive)  
(Directive générale de sécurité de produit)

**2014/30/EU/UE** (EMV Richtlinie) (EMC Directive) (directive CEM)

**2011/65/EU/UE** (ROHS, Richtlinie über die Beschränkung gefährlicher Stoffe in Elektronikgeräten)  
(Directive on the Restriction of Hazardous Substances in electronic equipment)  
(ROHS, directive sur la réduction des substances dangereuses dans des appareils d'électroniques)

**2012/19/EU/UE** (Elektro- und Elektronik-Altgeräte)  
(WEEE - Waste of Electrical and Electronic Equipment)  
(DEEE - Déchets d'Équipements Électriques et Électroniques)

Die Beurteilung der Gerätes hinsichtlich der „Richtlinie über die allgemeine Produktsicherheit“, basiert auf folgenden Normen:  
The products assessment concerning the "General product safety directive" is based on the following standards:  
L'appréciation du produits par rapport à sa compatibilité aux "Directive sur la sécurité générale des produits" se base sur les règlements suivants:

**EN 60335-1:2012 + AC:2014**  
**EN 60335-2-76:2005 + A1:2006 + A11:2008 + A12:2010 + A2:2015**

Die Beurteilung der Produkte im Bezug auf die Elektromagnetische Verträglichkeit (EMV-Richtlinie) basiert auf folgenden Normen:  
The products assessment concerning Electromagnetic Compatibility (EMC Directive) is based on the following standards:  
L'appréciation du produits par rapport à sa compatibilité électromagnétique (Directive CEM) se base sur les règlements suivants:

**EN 55014-1:2006 + A1:2009 + A2:2011**  
**EN 55014-2:2015**

Die Beurteilung der Gerätes hinsichtlich der „Richtlinie für Elektro- und Altgeräte“, basiert auf folgenden Normen:  
The products assessment concerning the "Waste of Electrical and Electronic Equipment" is based on the following standards:  
L'appréciation du produits par rapport à sa compatibilité aux "Directive sur les équipements électriques et électroniques" se base sur les règlements suivants:

**EN 50581:2012**

Korbach, 04.11.2019

Ort und Datum der Ausstellung:  
Place and date of issue:  
Lieu et date de l'exposition:

horizont group gmbh

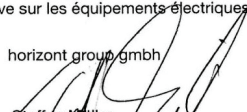

Steffen Müller  
Geschäftsführer, rechtsverbindliche Unterschrift:  
Managing Director, legally binding signature:  
Gérant, signature obligatoire de droit:

42

farmer AN100\_ farmer AN200\_ farmer AN300

43



# Instruction manual Originalbetriebsanweisung Notice d'utilisation



## Website

Discover our website and find more products, highlights, campaigns, movies, tips and more. We look forward to your visit!

Entdecken Sie unsere Website und finden Sie weitere Artikel, Highlights, Aktionen, Filme, Tipps uvm. Wir freuen uns auf Sie!

[www.horizont.com](http://www.horizont.com)



horizont group gmbh  
Animal Care  
Homburger Weg 4-6  
34497 KORBACH GERMANY

+49 (0) 56 31 / 5 65 - 1 00

+49 (0) 56 31 / 5 65 - 1 20

[agrar@horizont.com](mailto:agrar@horizont.com)  
[horizont.com](http://horizont.com)



## Advisor electric fencing Ratgeber „Weidezaun“ I

By means of our electric fence advisor you can receive useful information about how to arrange a reliable electric fence system.

Erhalten Sie in unserem Ratgeber „Weidezaun“ wertvolle Informationen darüber, wie Sie Ihren Weidezaun hütensicher konstruieren und aufbauen.

[www.horizont.com/ACratgeberWeidezaun](http://www.horizont.com/ACratgeberWeidezaun)



## Electric fencing catalogue Weidezaun-Katalog I

horizont offers a comprehensive range of electric fencing material. Please don't hesitate to ask for a catalogue or have a look at our website to download it.

horizont bietet auch ein umfangreiches Sortiment an Weidezaunbedarf – auf unserer Website können Sie den Katalog downloaden oder kostenlos anfordern!

[www.horizont.com/ACKataloge](http://www.horizont.com/ACKataloge)

All data is made subject to sentences mistakes and literal mistakes, subject to product changes and falsity. Reprint, even in extracts and use of the pictures only with written permission by horizont group gmbh.

Alle Angaben erfolgen vorbehaltlich Satz- und Druckfehler. Preisänderungen, Produktänderungen und Irrtum vorbehalten. Nachdruck, auch auszugsweise und Verwendung der Bilder nur mit schriftlicher Genehmigung der horizont group gmbh.